

Дроссели с обратным клапаном модульного монтажа AM3-FX-* 60 л/мин – 32 МПа (320 бар)

[1] Описание

Дроссель модульного монтажа SETOP 3 с регулировкой потока на входе (относящимся к гидравлическому исполнительному механизму). Регулировку потока в линиях А, В или АВ можно осуществлять простым вращением боковых винтов.

По запросу предусмотрена также опция точной регулировки.



[2] Код для заказа

(1)	(2)	(3)	(4)	(5)	(6)
AM3	-	FX	-	-	/ 10

- AM3: Модульный клапан SETOP 03 – давление 32 МПа (320 бар)
- FX: Дроссель одностороннего действия с регулировкой на входе (относящимся к гидравлическому исполнительному механизму)
- Рабочие линии, в которых установлен клапан:
 АВ: Регулировка в линиях А и В. Поток жидкости не ограничивается в направлении A1 → А и В1 → В поток регулируется в направлениях А → А1 и В → В1
 А: Поток регулируется в направлении А → А1 свободный поток в линии В
 В: Поток регулируется в направлениях В → В1; свободный поток в линии А
- Характеристики регулировки потока для А → А1 и В → В1 и давление открытия обратного клапана (Pm) для потока А1 → А и В1 → В:
 Без обозначения: Стандартная регулировка, Pm прибл. 0,04 МПа (0,4 бар)
 V: Точная регулировка
 4: Pm прибл. 0,4 МПа (4 бар)
- Код, зарезервированный для опций и вариантов
- Номер (порядковый) конструкции клапанов

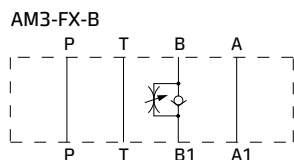
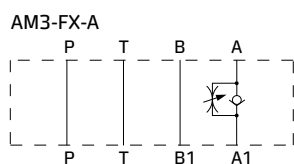
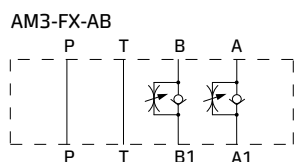
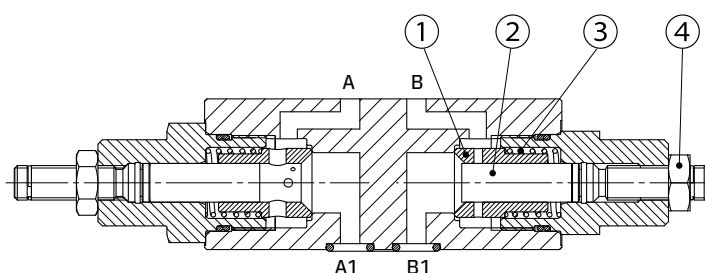
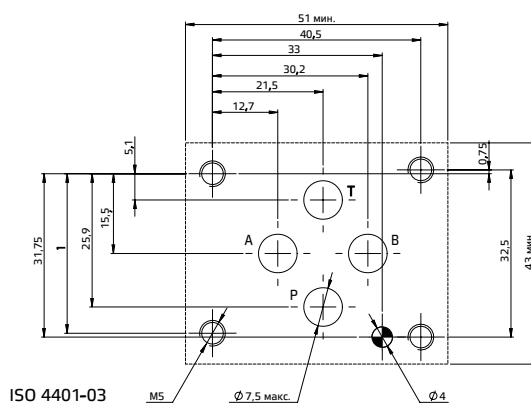

Жидкость поступает свободно по линиям Р и Т. В рабочих линиях А и/или В с регуляторами жидкость поступает в направлении А → А1 (и/или В → В1), преодолевая усилие пружины 5, действующее на втулку 2. Жидкость поступает в направлении А1 → А (и/или В1 → В) через отверстия во втулку 2, вдавливаемую в седло. Дросселирующая ось 4, смещаемая путем завинчивания и блокировки при помощи гайки 3, частично преграждает регулирующие отверстия, за счет чего расход полностью зависит от действующего перепада давлений.

[3] Технические данные

Макс. номинальный расход		Регулировка потока:
Макс. расход	60 л/мин	Регулировка потока осуществляется путем дросселирования через отверстия переменного сечения, образующиеся во втулке и частично ограничиваемые дросселирующей осью. В зависимости от различных комбинаций втулки/оси, может применяться следующая регулировка: – (стандартная): площадь отверстия уменьшается от 100% (*) до 0% при помощи 6 полных оборотов регулировочного винта. – V (точная): от 100% (**) до 0% при помощи 5 полных оборотов регулировочного винта (*) 100% припл. Q = 1 дм ³ /с (60 л/мин) при p = 2 МПа (20 бар) (**) 100% припл. Q = 0,5 дм ³ /с (30 л/мин) при p = 2 МПа (20 бар) Ось смещается для увеличения дросселирования путем ослабления ее гайки и вращения по часовой стрелке регулировочного винта. Специальные механические упоры предотвращают опасные перемещения.
Макс. номинальное давление	32 МПа (320 бар)	
Перепады давления	см. 4	
Установка и размеры	см. 5	
Масса	прибл. 1,2 кг	

[4] Типовые графики

Типовые кривые Δp-Q для клапанов AM3-FX-* в стандартной конфигурации, с минеральным маслом при ν=36 сСт и при 50°C полностью отведенной дросселирующей осью.

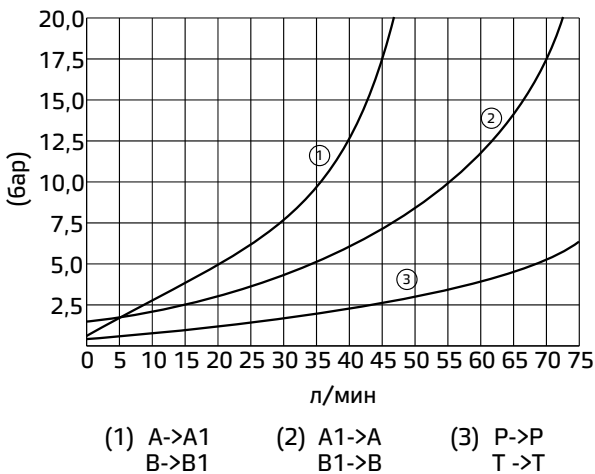

[6] Гидравлические жидкости

Уплотнения и материалы, используемые в стандартных клапанах AM3-*, полностью совместимы с гидравлическими жидкостями на основе минеральных масел, обогащенных противовспенивающими и противоокислительными присадками. Следует использовать очищенную и фильтрованную гидравлическую жидкость согласно стандарту ISO 4406, класс 19/17/14 или выше, в рекомендуемом диапазоне вязкости от 10 сСт до 60 сСт.

[5] Установочные размеры (мм)

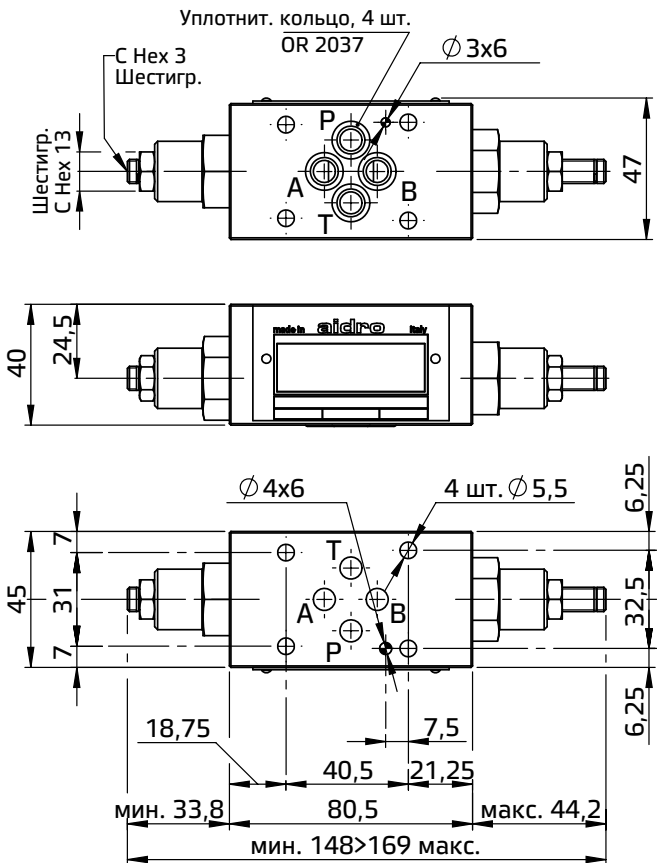

Все модульные клапаны AM3-FX* соответствуют стандартам ISO и СЕТОР для размеров монтажных поверхностей. Высота клапанов составляет 40 мм. Утечка между клапаном и монтажной поверхностью предотвращается посредством полного прижима к седлам 4 уплотнительных колец типа OR. На установочной поверхности всех клапанов предусмотрено цилиндрическое отверстие диаметром 4 мм, на уплотнительной поверхности – направляющий штифт диаметром 3 мм, в соответствии с нормами ISO и СЕТОР.